



شرکت صنایع نوید موتور

پمپ سمنان انرژی

(گروه پمپیران)

الکتروپمپ‌های خانگی



DOMESTIC PUMPS

- الکتروپمپ‌های خانگی در آب تمیز و عاری از هرگونه آلودگی شیمیایی و ذرات ریز جامد استفاده گردند.
- الکتروپمپ‌ها دارای ترموگارد بوده و لذا هیچگاه با افزایش دما نمی‌سوزد.
- مقاوم در برابر هرگونه پاشش آب (IP54).
- کلاس عایقی سیم پیچی کلیه الکتروموتورها از نوع B_F می‌باشد.
- جنس شفت الکتروپمپ‌ها از نوع فولاد زنگ نزن انتخاب شده است.
- الکتروپمپ‌ها دارای پایه‌های قابل تعویض و قابل تنظیم می‌باشند.
- همه محصولات دارای مکانیکال سیل می‌باشند.
- الکتروپمپ‌ها دارای خاصیت ضد قفل می‌باشند.
- جنس پروانه‌ها مقاوم در برابر خوردگی هستند.
- گستره دمای سیال +۲ الی +۹۰ درجه سانتی‌گراد

مذخنی های همپوشانی الکترومپها

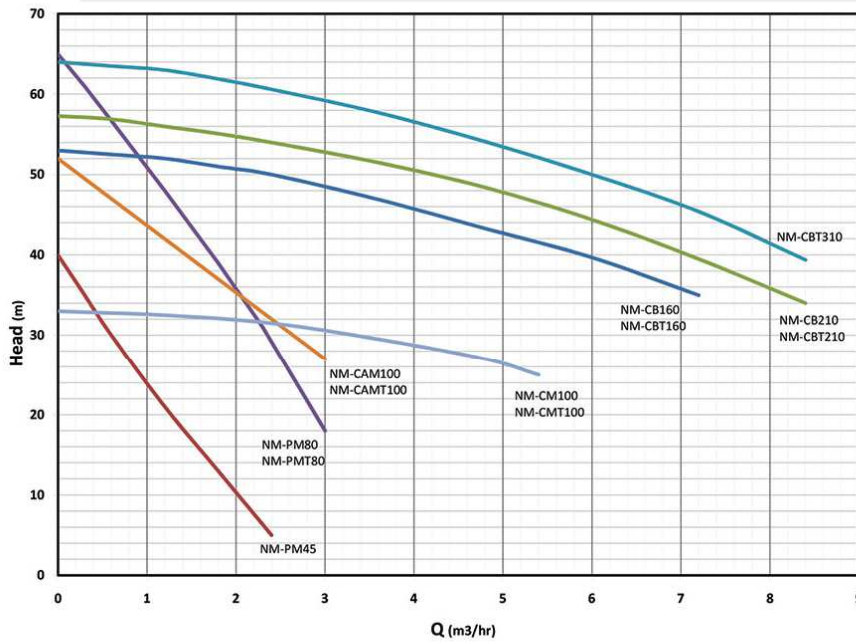

جدول مشخصات فنی و ابعادی الکترومپها

Domestic Pump		Pump Dimension (mm)														Electrical Data				Hydraulic Data					
pump type	weight (kg)	DN1 (inch)	DN2 (inch)	h1 (mm)	h2 (mm)	L (mm)	a (mm)	b (mm)	n1 (mm)	n2 (mm)	n3 (mm)	n4 (mm)	m1 (mm)	m2 (mm)	m3 (mm)	m4 (mm)	d1 (mm)	IP	current (A) 1 phase	current (A) 3 phase	voltage (V)	power (Hp)	speed	Max head (m)	Max Q (m³/h)
CAM 100	16.6	1	1	151	66	423	140	-	155	184	-	-	140	170	-	-	9	54	4.7	-	220	1	2800	52	3
CAMT 100	16.4	1	1	151	66	423	140	-	155	184	-	-	140	170	-	-	9	54	-	2	380	1	2800	52	3
CM 100	11	1	1	97	136	300	45	-	98	118	-	-	140	170	-	-	9	54	5.7	-	220	1	2800	33	5.4
CMT 100	10.8	1	1	97	136	300	45	-	98	118	-	-	140	170	-	-	9	54	-	2	380	1	2800	33	5.4
PM 80	10	1	1	71	121	292	54	20	127	-	90	112	-	-	110	138	7	54	5.2	-	220	1	2800	65	3
PMT 80	9.8	1	1	71	121	292	54	20	127	-	90	112	-	-	110	138	7	54	-	2	380	1	2800	65	3
PM 45	6.3	1	1	63	111	261	51	20	115	-	80	100	-	-	100	128	7	54	2.3	-	220	0.5	2800	40	2.4
CB 160	24.7	1,1/4	1	110	156	387	81.2	-	114	175	-	-	170	212	-	-	10	54	10.2	-	220	1.5	2800	53	7.2
CBT 160	23.9	1,1/4	1	110	156	387	81.2	-	114	175	-	-	170	212	-	-	10	54	-	4.1	380	1.5	2800	53	7.2
CB 210	25.6	1,1/4	1	110	156	387	81.2	-	114	175	-	-	170	212	-	-	10	54	11.5	-	220	2	2800	58	8.4
CBT 210	24.7	1,1/4	1	110	156	387	81.2	-	114	175	-	-	170	212	-	-	10	54	-	4.8	380	2	2800	58	8.4
CBT 310	25.6	1,1/4	1	110	156	387	81.2	-	114	175	-	-	170	212	-	-	10	54	-	5.2	380	3	2800	64	8.5

NM - CAM 100

NM - PM 80,45

NM - CM 100

NM CB 160, 210, 310

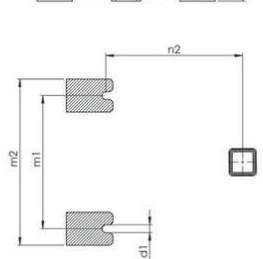
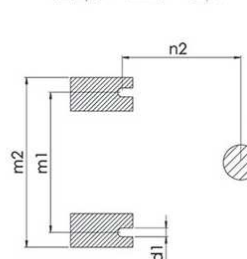
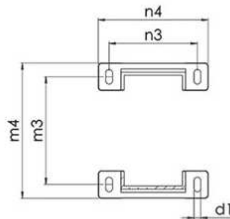
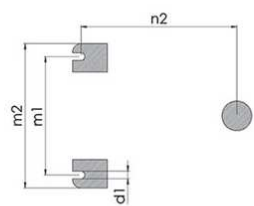
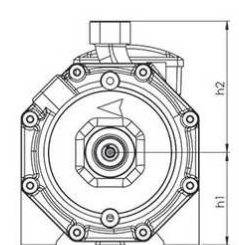
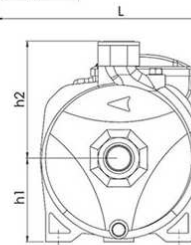
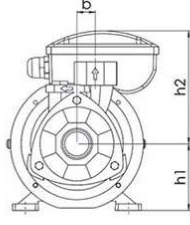
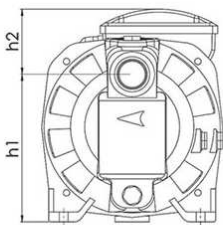
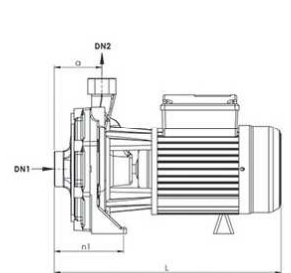
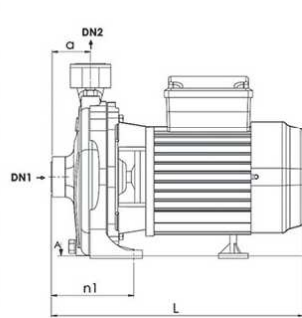
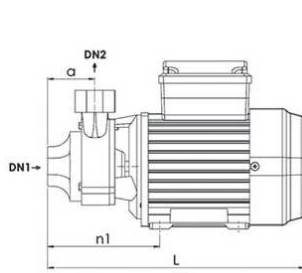
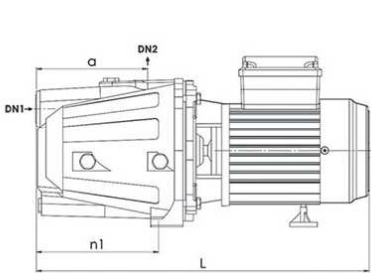

تبریز، جاده آذر شهر، شهرک صنعتی شهید سلیمی، بلوک ۲/۳۷، قطعه ۱۱، تلفن: ۳۴۳۲۸۲۸۸، ۳۴۳۲۸۲۷۷، فکس: ۳۴۳۲۸۲۹۹ - ۰۴۱

دفتر فروش تهران: ۷۷۵۲۵۷۰۸، ۷۷۵۲۵۷۰۹ - ۰۲۱

, Southern 3rd 30m St., Shahid Salimi Ind, Town Ship Azarshahr, Tabriz, Iran, Tel : (+98 41) 34328277, 34328288

Fax : (+98 41) 34328299 Sale Office : (+98 21) 77525708, 77525709